

# DIESEL INFRARØD VARMER

## BRUGERVEJLEDNING

Model No.: V20

Varmekanonen er designet til udendørs brug.









### ▲FARE: GENERAL FARE ADVARSEL:

LÆS OG FORSTÅ ALLE INSTRUKTIONER I DENNE MANUAL FØR MONTERING, START ELLER SERVICE FOR VARMEKANONEN. Sørg for at overholde instruktionerne og advarslerne, der følger med denne varmekanon. Manglende overholdelse kan resultere i brand og eksplosion, der kan medføre ejendomstab, legemsbeskadigelse eller tab af menneskeliv.

### ▲FARE:

1. Brug aldrig varmekanonen, hvor der kan være antændelige dampe, da der er fare for eksplosion, brand og forbrænding
2. Sørg altid for tilstrækkelig ventilation under brug. Brug kun apparatet i et godt ventileret område, luften skal udskiftes regelmæssigt under brug (to gange / en time) , utilstrækkelig forbrænding forårsaget af iltmangel kan forårsage kulliteforgiftning
3. Udsæt ikke apparatet for regn eller sne, og brug det heller aldrig på fugtige steder. Træk stikket ud inden rutinemæssig vedligeholdelse og undersøgelse.

**【TECHNICAL】**

MODEL	V20
 Power	20 kW
 Brændstof forbrug	1.6 kg/t
 Type af Brændstof	DIESEL/PETROLIUM
 Tankstørrelse	10.5L
 Elektrisk tilslutning	220-240V ~ 50Hz 110W
 Netto vægt.	18.2 kg
 Dyse type	0.4 GpH 60°S DANFOSS

**【Billede】**

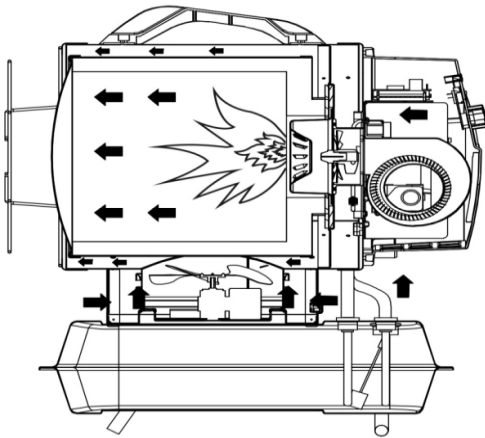

**NO.1**

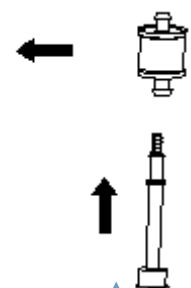

**B**

**A**

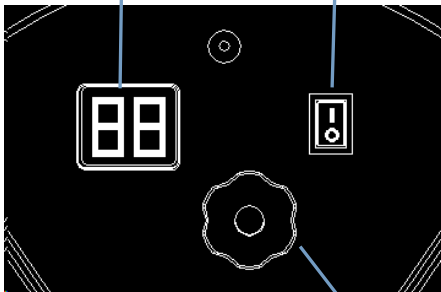

**NO.2**

**C**

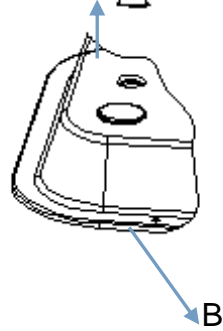

**NO.3**

**B**

VIGTIGT: LÆS OG FORSTÅ DENNE BETJENINGSVEJLEDNING, FØR UDFØRELSE AF MONTERING, INDSTILLING ELLER VEDLIGEHOLDELSE PÅ DENNE GENERATOR. UKORREKT BRUG AF VARMEKANON KAN FORÅRSAGE ALVORLIG SKADE.  
BEHOLD DENNE MANUAL TIL FØRRE REFERENCE.

## 【1. SIKKERHEDSINFORMATION (ADVARSLER)】

▲ VIGTIGT:

**▲ WARNING**

Dette apparat kan bruges af børn fra 8 år og derover og personer med nedsatte fysiske, sensoriske eller mentale evner eller manglende erfaring og viden, hvis de har fået tilsyn eller instruktion om brug af apparatet på en sikker måde og forstår involverede farer. Børn må ikke lege med apparatet. Rengøring og brugervedligeholdelse må ikke foretages af børn



**ADVARSEL:** For at undgå overophedning må du ikke tildække varmelegemet.

- Børn på under 3 år skal holdes væk, medmindre de er under konstant opsyn.
- Børn i alderen 3 år og under 8 år må kun tænde / slukke for apparatet, forudsat at det er anbragt eller installeret i den tilsigtede normale driftsposition, og de har fået tilsyn eller instruktioner om brugen af apparatet på en sikker måde og forstå de involverede farer. Børn i alderen 3 år og under 8 år må ikke tilslutte, regulere og rengøre apparatet eller udføre vedligeholdelse af brugeren.
- **FORSIGTIG** - nogle dele af dette produkt kan blive meget varme og forårsage forbrændinger. Der skal lægges særlig vægt, hvor børn og sårbare mennesker er til stede.

**▲ Advarsel: Kulilteforgiftning kan vise sig at være dødelig.**

1.1. De første symptomer på kulilteforgiftning ligner influenza med svær hovedpine, svimmelhed og / eller kvalme. Sådanne symptomer kan være forårsaget af genereringsfejl. Når du bemærker disse symptomer, skal du straks forlade værelset og gå ude, så meddel det tekniske servicecenter, at apparatet skal repareres.

**1.2. LEVERING:**

- 1.1.1 Det personale, der har ansvaret for forsyningen, skal være fuldt kvalificeret, skal være fortrolig med producentens manual samt de effektive regler for sikker levering af varmekanonen.
- 1.1.2. Kun de brændstoftyper, der specifikt er anført på varmekanonens typeskilt, skal anvendes.
- 1.1.3. Inden du tænder, skal du slukke varmekanonen og vente på, at den er kølet ned.
- 1.1.4. Brændstofbeholdere skal placeres i et separat anlæg.
- 1.1.5. Alle brændstofbeholdere skal placeres i sikker afstand fra varmekanonen i henhold til gældende regler.
- 1.1.6. Brændstof skal opbevares i rum med isoleret gulv, så brændstoffet ikke kan trænge ned i gulvet i den åbne flamme nedenunder, hvilket forårsager antændelse af brændstof.
- 1.1.7. Brændstofopbevaring skal følge alle gældende regler.
- **SIKKERHEDS REGLER:**
- 1.2.1. Varmekanonen bør aldrig bruges i rum med brændstof, fortynder maling og andre brændbare dampe.
- 1.2.2. Alle gældende lokale regler og forskrifter skal overholdes, når du bruger varmekanonen.
- 1.2.3. Varmekanonener i drift nær presenning, skærme eller andre lignende materialer skal placeres i sikker afstand. Det anbefales stærkt at bruge brandsikker afdækning.

- 1.2.4. Varmekanonen skal kun bruges i godt ventileret rum. For at sikre korrekt luftcirkulation er det nødvendigt med en korrekt åbning i henhold til gældende regler
- 1.2.5. Overhold spændings- og frekvensværdierne, der er angivet på typeskiltet, for varmekanonens strømforsyning.
- 1.2.6. Brug kun jordede forlængerledninger med tre kabler.
- 1.2.7. Minimal sikkerhedsafstand mellem varmekanonen og brændbare materialer er: front = 2,5m; side, op og tilbage = 1,5m.
- 1.2.8. For at undgå brand skal varmekanonen placeres på et stabilt og jævnt gulv.
- 1.2.9. Dyr skal holdes i sikker afstand fra varmekanonen.
- 1.2.10. Tag stikket ud af varmekanonen når den er i brug.
- 1.2.11. Termostatstyring gør det muligt at tænde varmekanonen når som helst.
- 1.2.12. varmekanonen må ikke bruges i ofte besøgte rum og i soveværelser.
- 1.2.13. Undgå at blokere luftstrømmen (bagsiden af enheden) og varmekanonens luftindtag (forreste).
- 1.2.14. Hvis varmekanonen er tilsluttet, varm eller i øjeblikket kører, må den ikke flyttes, manipuleres, tanke op eller forsøge vedligeholdelsesarbejde af nogen art.
- 1.2.15. Kanaliser ikke luftstrømmen ved indtag eller varmekanonens output.
- 1.2.16. Hold sikker afstand mellem varmekanonens varme dele og termosensitive eller brændbare materialer (inklusive fødekabel).
- 1.2.17. Hvis netledningen er beskadiget, skal den udskiftes af producenten eller lignende kvalificerede personer for at undgå en fare
- 1.2.18. varmeren er ikke placeret umiddelbart under en stikkontakt
- 1.2.19. Brug ikke varmelegemet med en programmerer, timer eller anden enhed, der tænder varmelegemet automatisk.

## 【2.BRÆNDSTOF】

▲ **ADVARSEL:** Varmekanonen må **KUN** køre på **DIESEL** eller **PETROLIUM**.

Brug kun diesel eller petroleumbændstof for at undgå brand eller eksplosion. Brug ikke benzin, maling fortynder, alkohol eller andre brændbare væsker.

Brug frostvæske tilskud til drift ved lav temperatur.

### **【3.DRIFT PRINCIP】**

See fig.NO1

Luftstrømning er nødvendig for at sikre korrekt forbrænding, den leveres af den interne brænderventilator. Luften kommer ind i brændertragten og blandes med en højtryksbrændstofstråle. Brændstofstrømmen er sikret med en elektrisk pumpe, der suger brændstoffet væk fra tanken og og flytter den til dysen under højt tryk.

### **【4.OPERATION】**

**▲ ADVARSEL: Læs afsnittet “SIKKERHEDSBETINGELSER” grundigt, inden du tænder for varmekanonen.**

#### **【4.1 KØRSEL MED VARMEKANONEN】**

- 4.1.1. Overhold altid alle sikkerhedsinstruktioner.
- 4.1.2. Kontroller, at der er brændstof i tanken.
- 4.1.3. Luk påfyldningsstikket til brændstofftanken.
- 4.1.4. Sæt fødekablet i stikket (KONTROLLER SPÆNDINGEN I “TEKNISKE DATABLAD”).
- 4.1.5. Drej “ON / OFF” -kontakten til “ON” (I) (C Fig. NO.2). Varmekanonen skal være online om få sekunder. Hvis det ikke er tilfældet, henvises til afsnittet “PROBLEMIDENTIFIKATION” (afsnit 9).
- 4.1.6. Kontroller termostatens position (C Fig. Nr. 3) **BEMÆRK: I TILFÆLDE AF, AT VARMEKANONEN STOPPER PGA MANGEL PÅ BRÆNDSTOF, SLUK VARMEKANONEN, TANK BRÆNDSTOF OG TÆND DEN IGEN (SE AFSNIT 4.1).**

#### **【4.2 SLUK VARMEKANONEN】**

**▲ ADVARSEL: SLUK IKKE FOR STRØMMEN ELLER FRAKOBLER KABLET, FØR GENERATOREN KØLES NED (ca. 5 minutter).**

- 4.2.1 Drej “1/O(ON/OFF)” knappen “O (off)” (A Fig.3.)

## **【5. RENGØRRING AF BRÆNDSTOF FILTERET】**

**See Fig.4**

**AFHENGIG AF KVALITETEN AF BRUGT BRÆNDSTOF KAN DET VÆRE NØDVENDIGT AT RENSE BRÆNDSTOFFILTERET.**

- 5.1. Fjern dækslet på brændstoftanken (fig. Nr. 3).
- 5.2. Fjern filteret fra tanken. (A, fig. Nr. 3)
- 5.3. Tag brændstofslangen ud (B, fig. Nr. 3)
- 5.4. Rengøring af brændstofslangen med rent brændstof
- 5.5. Udskift det med det nye filter, hvis det er snavset

## **【6.VEDLIGEHOLDELSE & TRANSPORT】**

- **FOR AT SIKRE DEN BEDSTE VEDLIGEHOLDELSSES- OG / ELLER TRANSPORTPROCEDURE, BEMÆRK FØLGENDE PROCEDURE:**
- 6.1. Tøm brændstoftanken.
- 6.2. Hvis der stadig er rester, skal du hælde rent brændstof og tømme det igen
- 6.3. Luk tankpåfyldningsstudsens, bortskaf brændstoffet i henhold til gældende regler.
  - 6.4. For at sikre korrekt vedligeholdelse af varmekanonen skal du holde den vandret for at forhindre brændstoflækager, opbevare den på et tørt sted og beskytte mod at blive beskadiget.



## 【7.DISPLAY FEJL】

Se B Fig.3

FEJL	ÅRSAG	LØSNING
<b>F0</b>	<b>BETJENINGSFEJL</b>	
	1. “ (ON)/O (OFF)” knappen er drejet “  (ON)” når varmekanonen er slukket	1. Efter frakobling af kanonen, skal du se, at kontakten er i “O (OFF)” -position, sæt varmekanonen i, og dreje kontakten “( ) ON”.
<b>F1</b>	<b>FOTOCELLE FEJL</b>	
	1. Ingen brændstof 2. Brændstof er beskidt  3. Fotocellen er beskidt eller beskadiget 4. Brændstof filter er beskidt 5. Tændings fejl	1. Sluk for varmekanonen “ (O) OFF”, Fyld nyt brændstof på. 2. Sluk for varmekanon “ (O) OFF” Tøm og genfyld tanken. Rens filter ved hjælp af ren brændstof, Ødelæg ikke filter (SEE PARA.5) 3. Kontakt forhandler 4. SEE PARA. 6 5. Kontakt forhandler
<b>F2</b>	<b>TEMPERATUR CONTROL SENSOR FEJL</b>	
	1. Afbrudt kabel  2. Sensor er I stykker	1. Kontakt forhandler 2. Kontakt forhandler
<b>F3</b>	<b>THERMOSTAT FEJL</b>	
	1. Varmekanonen er overophedet 2. Anti-tilting sensor aktiveret	1. Sluk for varmekanonen, og vent til den er nedkølet 2. Placer varmekanonen på et lige og stabilt underlag
<b>LO</b>	1. Extern temperature er under -9°C	1. Normal forhold
<b>CH</b>	1. Kontinuerlig drift (55°C)	1. Normal forhold

## 【8. FOREBYGGENDE VEDLIGEHOLDELSESPLAN】

**ADVARSEL: FØR PÅBEGYNDELSE AF ALLE REPARATIONER ELLER VEDLIGEHOLDELSER PROCEDURER TILSLUTTES KABELET OG SIKRER, AT VARMEKANONEN KØLES NED.**

KOMPONENT	VEDLIGEHOLDELSSES FREKVENNS	VEDLIGEHOLDELSSES PROCEDURE
Brændstof tank	Rengør efter 150-200 timers brug eller når det er nødvendigt	Tøm og rens tank med rent brændstof
Dyse	Ren seller udskift, en gang pr. sæson, eller når nødvendigt.	Kontakt forhandler
Fotocelle	Ren seller udskift, en gang pr. sæson, eller når nødvendigt.	Kontakt forhandler
Brændstof filter	Ren seller udskift, to gange pr. sæson, eller når nødvendigt.	Rens brændstoffilteret med rent brændstof
Tændings anordning	Ren seller udskift for hver 1.000 timers brug eller når det er nødvendigt	Kontakt forhandler
Ventilator	Rengør når det er nødvendig	Kontakt forhandler

## **【9. PROBLEM IDENTIFIKATION】**

PROBLEM	MULIGE ÅRSAGER	MULIGE LØSNINGER
Varmekanon virker ikke.	<ol style="list-style-type: none"> <li>Varmekanonen er spærret</li> <li>Startknappen star på " (O) OFF" position</li> <li>Ingen strøm</li> <li>Kablet er frakoblet</li> <li>Print er blokeret</li> <li>Forkert thermostat setting</li> </ol>	<ol style="list-style-type: none"> <li>Genstart varmekanon</li> <li>Tryk på on "(I) ON"</li> <li>1) Sæt stikket rigtigt I stikkontakten 2) Check om der er strøm i stikkontakten</li> <li>Kontakt forhandler</li> <li>1)Genstart varmekanon 2)Se fejlkode I display 3)Kontakt forhandler</li> <li>Kalibrer sensor ved og sætte temperature højere</li> </ol>

	<p>7. Temperatur sensor blokeret</p> <p>8. Sikringen er gået</p>	<p>end rumtemperaturen</p> <p>7. 1) Vent 10 min. og prøv og starte den igen 2) Kontakt forhandler</p> <p>8. Kontakt forhandler</p>
Motor / Pumpe kører, men flammen starter ikke	<p>1. Ingen brændstof</p> <p>2. Tændingen er beskidt</p> <p>3. Filter er beskidt</p> <p>4. Dyse er beskidt</p> <p>5. Fotoceller er, beskadiget eller fejlmonteret.</p> <p>6. Fremmede stoffer til stede i tanken</p> <p>7. Elektroder er slidt eller placeret i en forkert afstand</p>	<p>1. Sluk for varmekanonen, fyld brændstoftanken på, og genstart derefter varmekanonen</p> <p>2. Kontakt forhandler</p> <p>3. Rens filteret med rent brændstof</p> <p>4. Kontakt forhandler</p> <p>5. Kontakt forhandler</p> <p>6. Tøm tanken, og genfyld med rent brændstof</p> <p>7. Kontakt forhandler</p>
Ventilator blokeret eller kører for langsomt	<p>1. Motor er beskadiget</p>	<p>1. Kontakt forhandler</p>

## 【10.Installation】

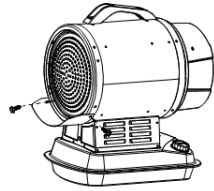
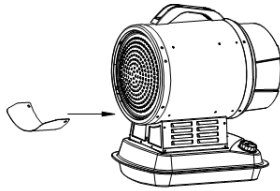
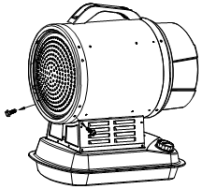

1. Åbn de to skruer på de faste ringe
2. Sæt beskyttelsespanelet på det angivne sted for at passe med skruehullerne.
3. Sæt skruerne med beskyttelsespanelet

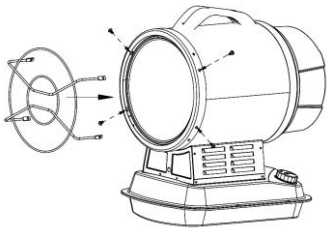

1

1. Installation af frontgrill
2. Håndtag installation
3. Stativ installation

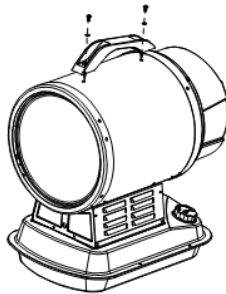

2

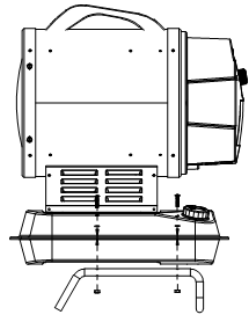

3

